



HUNNENBERG

GoTop-TREPPEN

Treppenlösungen aus Ihrem Bodenbelag

[www.hunnenberg.de](http://www.hunnenberg.de)

# modern styles

Vinyl-Kollektion by  
Hunnenberg



Die GoTop Treppe kann aus den meisten Bodenbelägen hergestellt werden, mit offenen als auch geschlossenen Seiten. Es werden Vinyl-Beläge (ab 4 mm), Holzbeläge (Fertigparkettböden) und auch neue PVC-freie Böden (ab 4 mm) verarbeitet.



### PRO-FIL TREPPENKANTEN

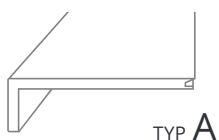

Einfach gebogen, vorne ohne Click-Verbindung

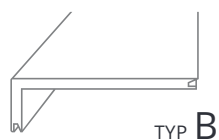

Einfach gebogen, vorne und hinten mit Click-Verbindung zum Weiterverlegen als Blockstufe

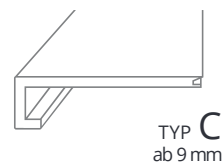

Doppelt gebogen, ab 9 mm Materialstärke

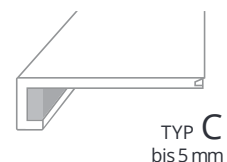

Doppelt gebogen, bis 5 mm - mit Einlage



### PRO-FIL TREPPENSTUFEN

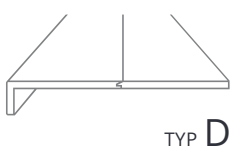

Einfach gebogen, vorne ohne Click-Verbindung

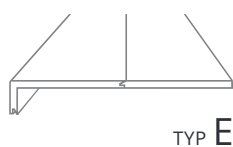

Einfach gebogen, vorne mit Click-Verbindung zum Weiterverlegen als Blockstufe

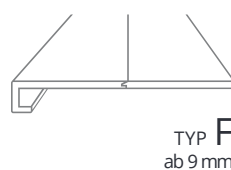

Doppelt gebogen, ab 9 mm Materialstärke



Doppelt gebogen, bis 5 mm - mit Einlage

Unsere Treppenstufen werden auf fertiges Maß hergestellt und sind mit einem seitlichen Abschluss erhältlich. Ein Weiterverlegen vor Ort ist nur bei Typ E vorgesehen.



SIE SENDEN UNS  
IHR MATERIAL -  
WIR FERTIGEN  
IHRE STUFEN

**TREPPENKANTEN** werden aus einer einzigen Diele hergestellt und das Klick-System des Bodens ermöglicht das Anklicken einer weiteren Diele um die Stufe fertigzustellen. Dies erfolgt vor Ort bei der Montage.

**TREPPENSTUFEN** sind komplett vorgefertigte Elemente die anhand von exakten Maßangaben bzw. Schablonen hergestellt werden. Diese müssen vor Ort nur noch angeklebt werden.



# GoTop SEITLICHE ABSCHLÜSSE

- Vorgefertigte Abschlüsse für offene Treppen
- Für alle Treppenstufen Typ D und F
- In 2 Ausführungen erhältlich

Abschluss flach  
Parkett



Abschluss aufgedoppelt  
Parkett



SEITLICHE ABSCHLÜSSE in zwei verschiedene Ausführungen für die Typen D und F.

SEITLICHE ABSCHLÜSSE sind nur bei Treppenstufen des Typs D und F erhältlich. Bei allen anderen Typen kann ein Nutzschichtstreifen in der passenden Höhe zur Montage vor Ort mitgeliefert werden.

Abschluss flach  
Vinyl



Abschluss aufgedoppelt  
Vinyl



DER PERFEKTE  
GoTop  
ABSCHLUSS  
FÜR EINE  
PERFEKTE  
TREPPE



## PRO-FIL PODESTE & HANDLÄUFE

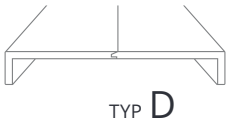

# PODESTE, HANDLÄUFE und FENSTERBÄNKE

PODESTE & HANDLÄUFE werden immer aus 2 Dielen gefertigt. Dadurch ist je nach Belag eine Verbindungsfuge in der Mitte des Podestes bzw. der Mauerabdeckung sichtbar.



auch Abschlüsse sind hier möglich  
(Schablone erforderlich)



TYP C als Fensterbank



# GoTop GEDREHTE TREPPEN

## Schablone erstellen

Die exakten Schablonen für die Treppenstufen müssen von Ihnen vor Ort erstellt werden. (Wir empfehlen stärkeres Papier, z.B.

Backpapier oder Karton).

Für das Übertragen der Maße auf die Schablone empfehlen wir eine

Treppenspinne. (Unter dem Begriff „Treppenspinne“ im Web zu finden)



## Schablonen und Material zusenden

Die Schablonen und der Boden müssen zur Fertigung der Treppe der Firma PRO-FIL zugesendet werden.

## Fertigung auf Maß

Mit Hilfe der Schablonen werden die Treppenstufen im Werk gefertigt.

## Alternative

Bei gedrehten Treppen empfehlen wir alternativ auch die Verwendung unserer Treppenkanten Typ A, B oder C. Hier wird mit einem Übermaß gearbeitet und die Treppenkante vor Ort eingepasst. Weitere Dielen werden dann eingepasst und eingeklickt. Dies ermöglicht eine sehr genaue Anpassung der Treppen an die Gegebenheiten vor Ort.

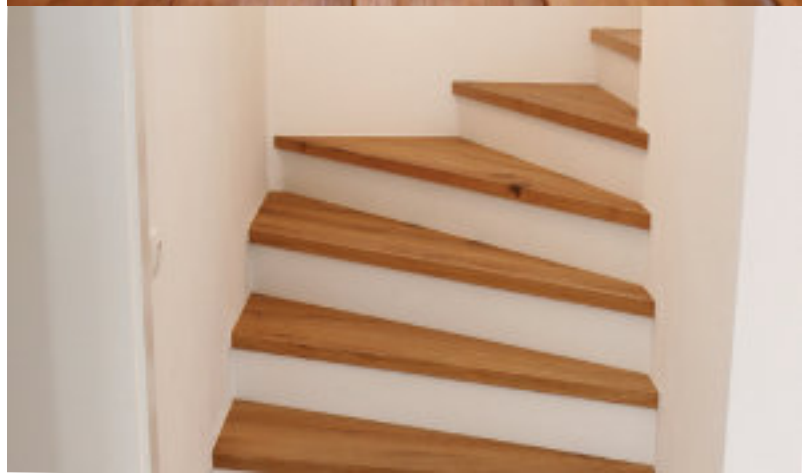
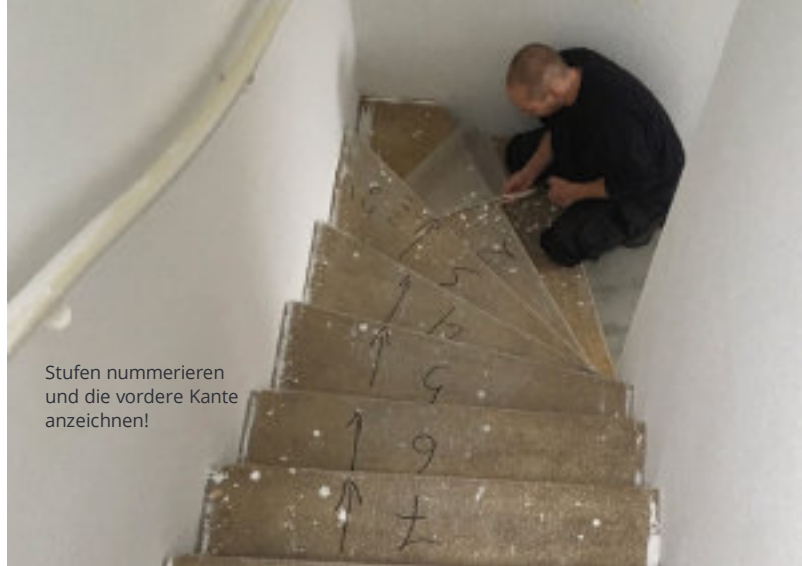

# GoTop SETZSTUFEN



Setzstufe aus PVC



Setzstufe aus Parkett

SETZSTUFEN erhalten Sie bei uns als weiße 2 mm PVC Platte mit einer leicht strukturierten Oberfläche welche leicht zu reinigen und äußerst widerstandsfähig ist. Im Bereich Parkett können wir Ihnen aus Ihren Parkettdielen Setzstufen mit seitlichen Abschlüssen herstellen.

## NUTZSCHICHT- STREIFEN

SEITLICHE ABSCHLÜSSE können mit unseren Nutzschnittstreifen auch vor Ort hergestellt werden. Dies ist beispielweise bei selbst verlegten Treppenkanten (TYP A,B,C) sowie beim TYP E erforderlich. Wir fertigen Ihnen die Nutzschnittstreifen aus Ihrem Belag in der von Ihnen gewünschten Höhe an.





## IHR MATERIAL:

Bezeichnung lt. Kollektion: \_\_\_\_\_

Dielenabmessung: \_\_\_\_\_ mm x \_\_\_\_\_ mm

Materialstärke: \_\_\_\_\_ mm

- Parkett
- Vinyl bis 5 mm
- Vinyl auf HDF (9 mm)



Böden . Kettelei . Zubehör

## HUNNENBERG

Pinienstr. 19

Telefon: 0211-97785-13

40233 Düsseldorf

Telefax: 0211-9778511

email: info@hunnenberg.de

Ergänzend zu diesem Formular können Skizzen, Handzeichnungen oder Fotos für ein leichteres Verständnis für die jeweiligen baulichen Situationen hilfreich sein.

## TREPPENKANTEN zum Weiterverlegen vor Ort

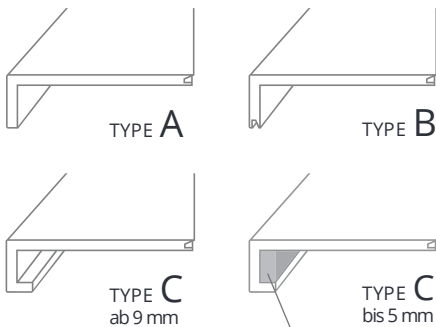
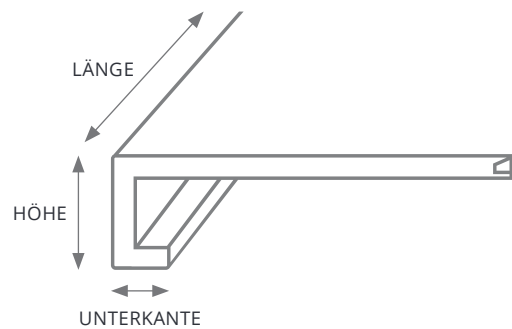

VERSTÄRKUNG bei Belägen bis 5 mm

| Anzahl | Typ | Länge (cm) | Höhe (cm) | Unterkante (cm) |
|--------|-----|------------|-----------|-----------------|
|        |     |            |           |                 |
|        |     |            |           |                 |
|        |     |            |           |                 |
|        |     |            |           |                 |
|        |     |            |           |                 |
|        |     |            |           |                 |
|        |     |            |           |                 |
|        |     |            |           |                 |
|        |     |            |           |                 |

## TREPPENKANTEN zum überschieben - TYP C-2

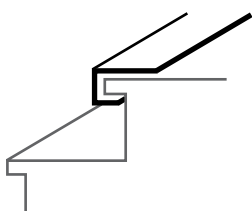

Aufgrund gewisser bauseitiger Gegebenheiten kann es erforderlich sein, dass eine TYP C Treppenkante über eine bestehende Treppennase geschoben werden soll. In diesen Fällen geben Sie uns bitte exakte Innenmaße für Höhe und Unterkante sowie TYP C-2 in der Aufmaßliste an.

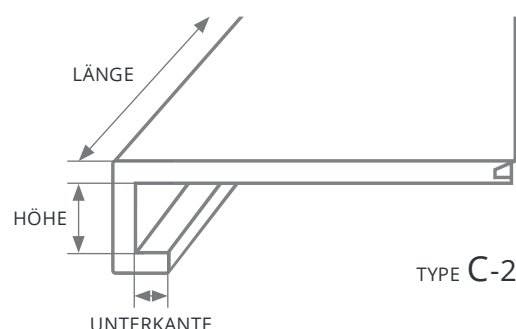

TYP C-2

# TREPPENSTUFEN

auf Maß zugeschnitten

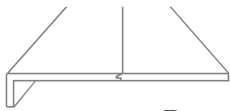

TYPE D

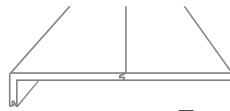

TYPE E



TYPE F  
ab 9 mm

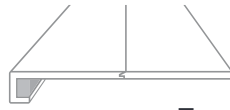

TYPE F  
bis 5 mm

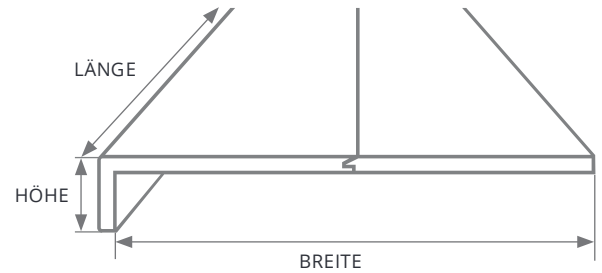
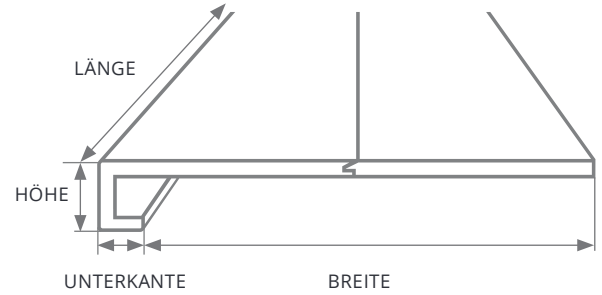

Abschluss flach  
z.B. Vinyl - Typ D

Abschluss aufgedoppelt  
z.B. Parkett - Typ F

| Anzahl | Typ | Länge (cm) | Breite (cm) | Höhe (cm) | Unterkante (cm) | seitl. Abschluss         |                          | TYP                      |                          |
|--------|-----|------------|-------------|-----------|-----------------|--------------------------|--------------------------|--------------------------|--------------------------|
|        |     |            |             |           |                 | Links                    | Rechts                   | aufgedoppelt             | flach                    |
|        |     |            |             |           |                 | <input type="checkbox"/> | <input type="checkbox"/> | <input type="checkbox"/> | <input type="checkbox"/> |
|        |     |            |             |           |                 | <input type="checkbox"/> | <input type="checkbox"/> | <input type="checkbox"/> | <input type="checkbox"/> |
|        |     |            |             |           |                 | <input type="checkbox"/> | <input type="checkbox"/> | <input type="checkbox"/> | <input type="checkbox"/> |
|        |     |            |             |           |                 | <input type="checkbox"/> | <input type="checkbox"/> | <input type="checkbox"/> | <input type="checkbox"/> |
|        |     |            |             |           |                 | <input type="checkbox"/> | <input type="checkbox"/> | <input type="checkbox"/> | <input type="checkbox"/> |
|        |     |            |             |           |                 | <input type="checkbox"/> | <input type="checkbox"/> | <input type="checkbox"/> | <input type="checkbox"/> |
|        |     |            |             |           |                 | <input type="checkbox"/> | <input type="checkbox"/> | <input type="checkbox"/> | <input type="checkbox"/> |

**ACHTUNG:** Der seitliche Abschluss ist nur bei den TYPEN D, F und F-2 möglich!

# TREPPENSTUFEN

zum überschieben - TYP F-2

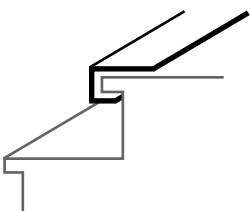

Aufgrund gewisser bauseitiger Gegebenheiten kann es erforderlich sein, dass eine TYP F Treppenstufe über eine bestehende Treppennase geschoben werden soll. In diesen Fällen geben Sie uns bitte exakte Innenmaße für Höhe und Unterkante sowie TYP F-2 in der Aufmaßliste an.

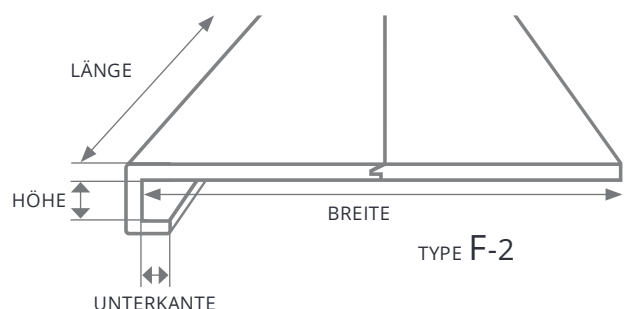

# GoTop CLICK- SOCKELLEISTE

Die GoTop Click-Sockelleiste stellen wir Ihnen aus Click-Belägen ab 9 mm her. Es handelt sich um eine schräge Leiste welche Sie vor Ort bei der Montage, je nach Untergrund, kleben oder nageln und mit Hilfe des Click Systems weitere Stücke fugenlos anlegen können. Das ermöglicht eine schnelle und einfache Verlegung und Sie erhalten Sockelleisten die genau so widerstandsfähig sind wie der Boden selbst.

© Copyright PRO-FLE Kunststoff-Torah 01/18. Änderungen und Druckfehler vorbehalten. Synce/BBDO

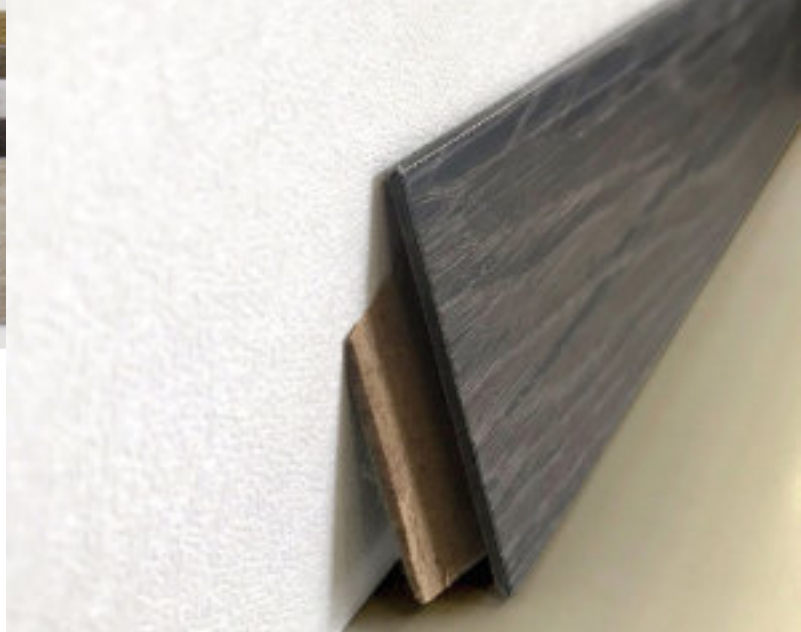

- Schnelle Montage durch Click-System
- Selbes Dekor wie in der Fläche
- In unterschiedlichen Höhen erhältlich
- Sehr widerstandsfähig



Böden . Kettelei . Zubehör

# HUNNENBERG

Pinienstr. 19  
40233 Düsseldorf  
Telefon: 0211-97785-13  
Telefax: 0211-9778511  
email: [info@hunnenberg.de](mailto:info@hunnenberg.de)

[www.hunnenberg.de](http://www.hunnenberg.de)

[www.das-parkett-in-duesseldorf.de](http://www.das-parkett-in-duesseldorf.de)



modern  
styles

Vinyl-Kollektion by  
Hunnenberg